

JAOS FENDER GARNISH type-X Installation Instructions

Vehicle Application
NISSAN CARAVAN 22.02-

このたびは JAOS フェンダーガーニッシュ type-X をお買い上げいただきありがとうございます。
本書はフェンダーガーニッシュ type-X を取り付ける場合の要領と取り扱いについて記載しています。

取り付け前に必ずお読みいただき、正しい取り付けを行ってください。

< 作業後は本書を製品の使用者様にお渡ししていただき、使用者様は本書を大切に保管してください。 >

取付参考時間
INSTALLATION TIME



約 2.5 時間
2.5-hours

必要工具
TOOL

プラスドライバー
ボックスレンチ (HEX 10)
スパナ
カッター
ハサミ
マーカーペン
マスキングテープ、養生テープ

作業難度 SKILL LEVEL	① パーツ交換 / 取付	Easy
	② 車体加工あり	Moderately Easy
	③ 専門知識が必要	Moderately Difficult
	④ 分解整備	Difficult

部品構成

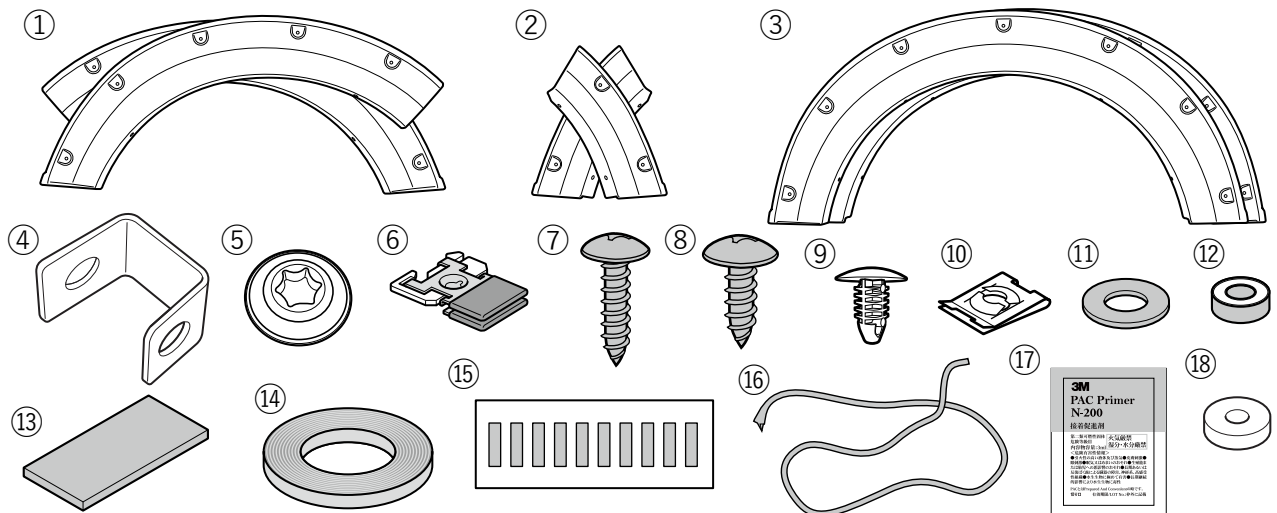

構成部品名称 DESCRIPTION	数量 Q'TY	構成部品名称 DESCRIPTION	数量 Q'TY
① フェンダーガーニッシュ本体 (Fドア / 左右) FENDER GARNISH(FRONT DOOR LH/RH)	各 1	⑩ スピードナット SPEED NUT	4
② フェンダーガーニッシュ本体 (Fフェンダー / 左右) FENDER GARNISH(FRONT FENDER LH/RH)	各 1	⑪ ワッシャー (M8.5) WASHER	4
③ フェンダーガーニッシュ本体 (Rフェンダー / 左右) FENDER GARNISH(REAR FENDER LH/RH)	各 1	⑫ ゴムワッシャー (M8) RUBBER WASHER	4
④ ブラケット BRACKET	4	⑬ クッションテープ (38 × 80 × 5mm) CUSHION TAPE	2
⑤ ダミーボルト DUMMY BOLT	28	⑭ 両面テープ DOUBLE-SIDED TAPE	1
⑥ Jナット (樹脂付き) J NUT	10	⑮ 型抜き両面テープ (40 × 200 × 3mm) DIE CUT DOUBLE-SIDED TAPE	1
⑦ タッピングスクリュー A(M5-20) TAPPING SCREW A	4	⑯ エンドモール END MOLDING	1
⑧ タッピングスクリュー B(M6-16) TAPPING SCREW B	10	⑰ PAC プライマー PAC PRIMER	1
⑨ クリップ CLIP	4		

JAOS マッドガード車種別取付キット装着時に使用

構成部品名称 DESCRIPTION	数量 Q'TY
⑱ 樹脂ワッシャー (M6.5) RESIN WASHER	2

未塗装品の塗装について

! **注意** 塗装前には必ず取り付け確認を行ってください。
塗装後の製品交換は、お受けしかねますのでご了承ください。

1. 塗装面の汚れ、ゴミ、ホコリをウエスで取り除き、必ず脱脂を行う。
2. サンドイニング処理・プライマー塗装を行う。
3. 上塗り塗装を行う。
4. 乾燥させる。

! **注意** 本製品を塗装する際は乾燥温度を 70℃以下で行ってください。
乾燥温度を 70℃以上に上げると製品に変形や割れが発生しますので十分注意してください。
強制乾燥させる場合は製品が変形しないように固定してください。

フェンダーガーニッシュ本体① (F ドア / 左右)

フェンダーガーニッシュ本体② (F フェンダー / 左右)

フェンダーガーニッシュ本体③ (R フェンダー / 左右) を塗装してください。

取り付け位置の確認

※○の数字は本書の構成部品番号です。

フェンダーガーニッシュ本体①
(F ドア / 左)
製品識別番号
JAOS > ABS < 482-4

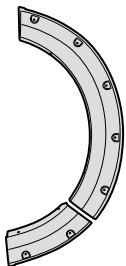

フェンダーガーニッシュ本体②
(F フェンダー / 左)
製品識別番号
JAOS > ABS < 482-5

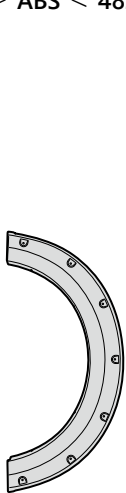

フェンダーガーニッシュ本体③
(R フェンダー / 左)
製品識別番号
JAOS > ABS < 482-6

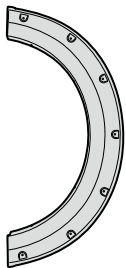

フェンダーガーニッシュ本体①
(F ドア / 右)
製品識別番号
JAOS > ABS < 482-1

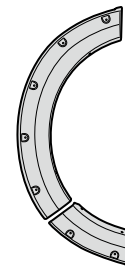

フェンダーガーニッシュ本体②
(F フェンダー / 右)
製品識別番号
JAOS > ABS < 482-2

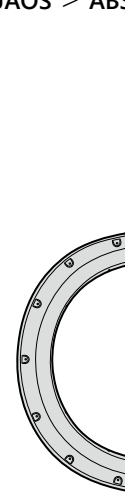

フェンダーガーニッシュ本体③
(R フェンダー / 右)
製品識別番号
JAOS > ABS < 482-3

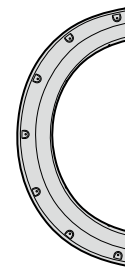

取り付け要領

※図中や文中の○数字は構成部品のナンバー、●数字は作業の順番を示しています。

1. 製品の取り付け準備

フロント側

LH図示 ※RHも同様

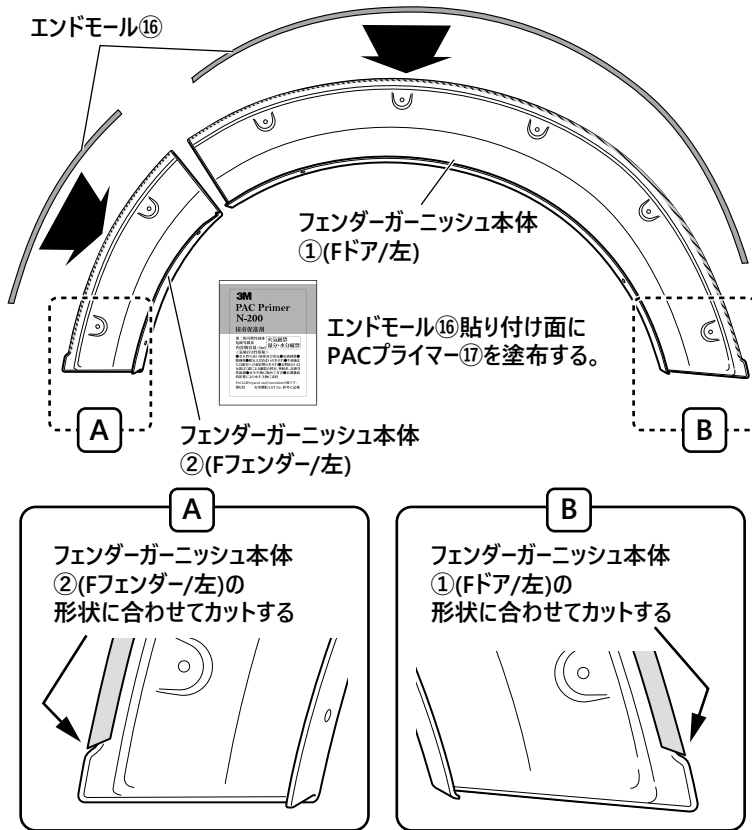

- 図のようにフェンダーガーニッシュ本体① (Fドア / 左右) とフェンダーガーニッシュ本体② (Fフェンダー / 左右) のエンドモール⑩貼り付け面に PAC プライマー⑪を塗布します。
※ PAC プライマー使用上の注意については、付属の説明書をご覧ください。
- 図を参照し、エンドモール⑩を貼り付けます。

! 注意 PAC プライマーはあとの作業でも使用するため、捨てずに保管してください。

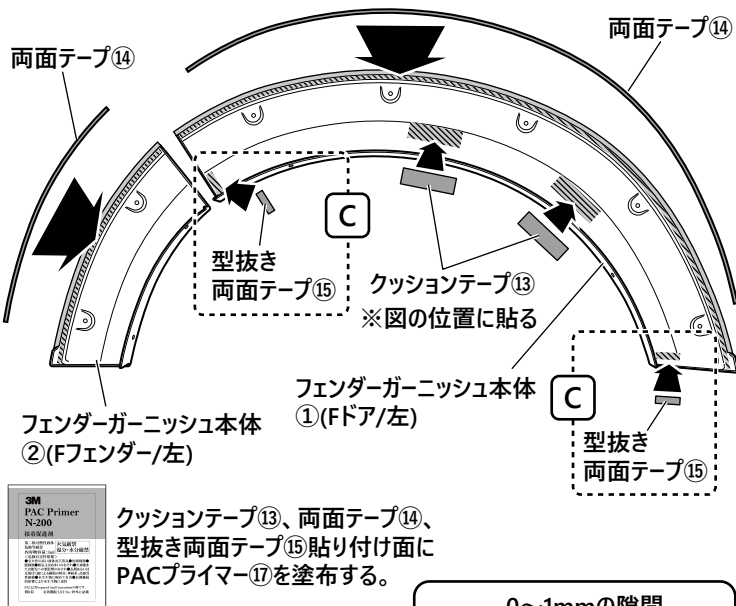

- 図のようにフェンダーガーニッシュ本体① (Fドア / 左右) とフェンダーガーニッシュ本体② (Fフェンダー / 左右) のクッションテープ⑬、両面テープ⑭、型抜き両面テープ⑮貼り付け面に PAC プライマー⑪を塗布します。
※ PAC プライマー使用上の注意については、付属の説明書をご覧ください。
- 図を参照し、クッションテープ⑬、両面テープ⑭、型抜き両面テープ⑮を貼り付けます。

! 注意 PAC プライマーはあとの作業でも使用するため、捨てずに保管してください。

クッションテープ⑬を二等分にカットする

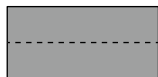

0~1mmの隙間

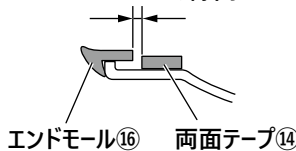

型抜き両面テープ⑮



一枚目の離型フィルムをはがす

型抜き両面テープ⑮を二枚重ねて貼る

※一枚目の離型フィルムを必ずはがしてから二枚目を重ねてください

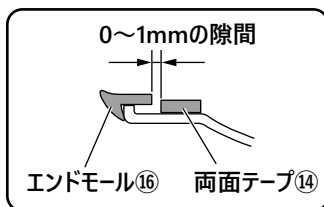
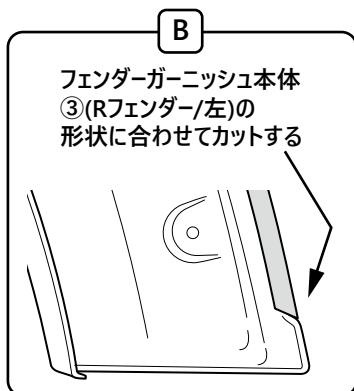
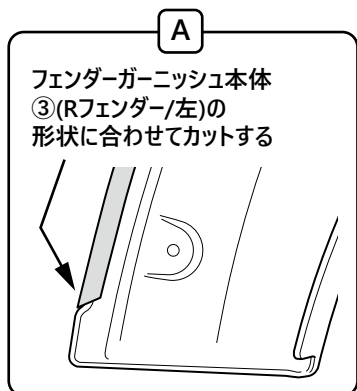
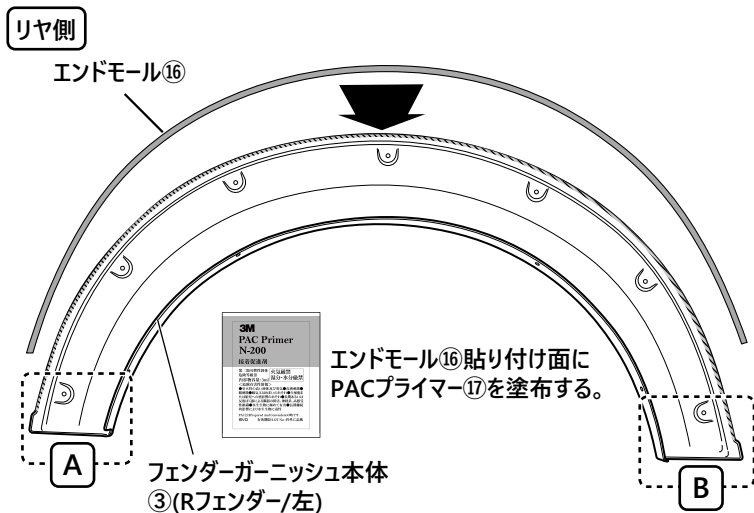

- 図のようにフェンダーガーニッシュ本体③ (R フェンダー / 左右) のエンドモール⑩貼り付け面に PAC プライマー⑰を塗布します。
※ PAC プライマー使用上の注意については、付属の説明書をご覧ください。
- 図を参照し、エンドモール⑩を貼り付けます。

! 注意 PAC プライマーはあとの作業でも使用する
ため、捨てずに保管してください。

- 図のようにフェンダーガーニッシュ本体③ (R フェンダー / 左右) の両面テープ⑭貼り付け面に PAC プライマー⑰を塗布します。
※ PAC プライマー使用上の注意については、付属の説明書をご覧ください。
- 図を参照し、両面テープ⑭を貼り付けます。

! 注意 PAC プライマーはあとの作業でも使用する
ため、捨てずに保管してください。

2. フロント側の取り付け準備

LH図示 ※RHも同様

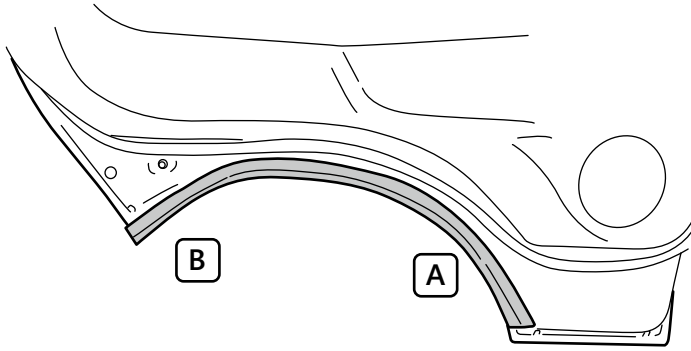

- フロントドア下側のゴムモールを取り外します。
- ブラケット④をドアパネルの図の位置に配置し、ゴムモールをブラケット④に挟み込みクリップ⑨でともに固定します。
- 図のようにスピードナット⑩をブラケット④に取り付けます。

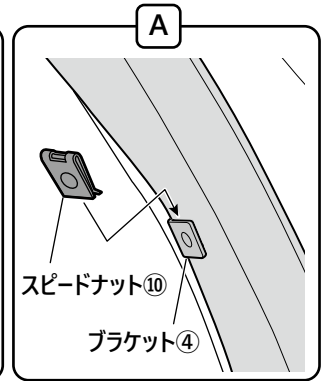
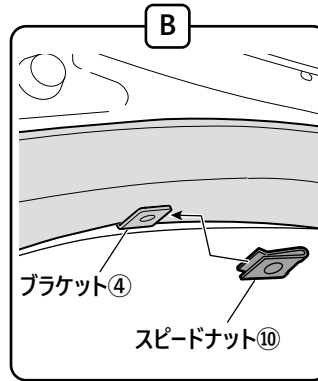
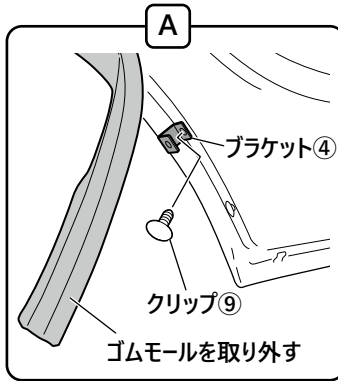
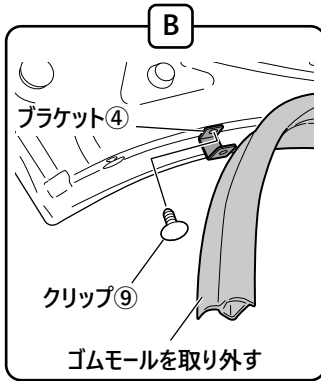

! 注意 スピードナット⑩の取り付ける向きに注意してください。

- 図のようにフェンダーガーニッシュ本体① (Fドア/左右) のネジ穴部にゴムワッシャー⑫ (M8) を取り付けます。

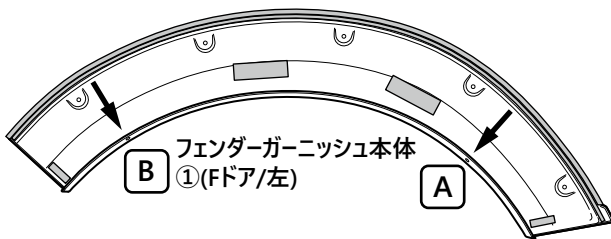

ゴムワッシャー⑫(M8)貼り付け面に
PACプライマー⑰を塗布する。

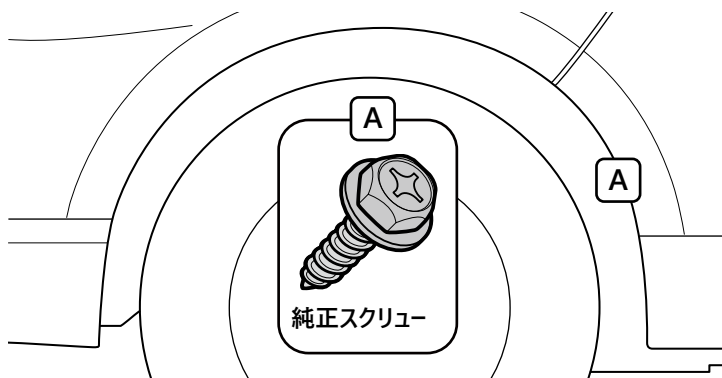
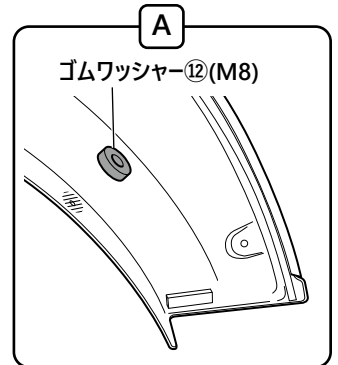
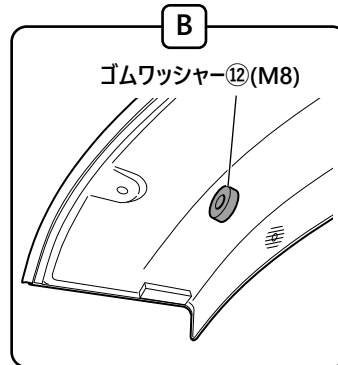

- 図Aの箇所を止めている純正スクリューを取り外します。

! アドバイス 取り外した純正スクリューは再使用しますので、紛失しないように保管してください。

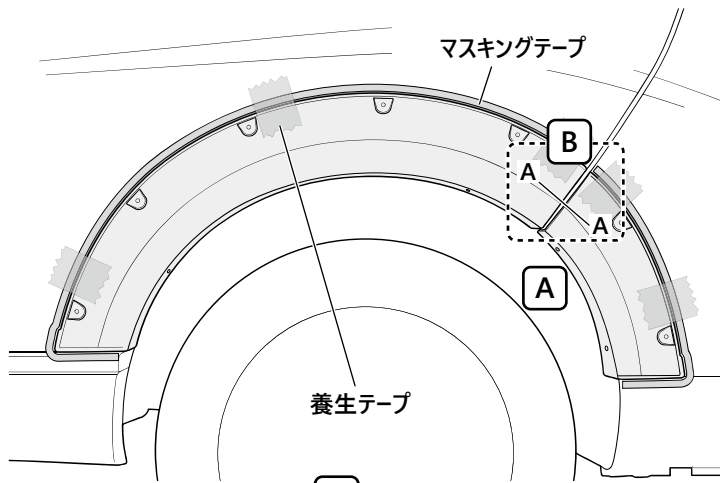

- 図のようにフェンダーガーニッシュ本体① (Fドア/左右) とフェンダーガーニッシュ本体② (Fフェンダー/左右) を車両にあてがい養生テープで固定します。

アドバイス 図 B 部、円弧、意匠面を必ず揃えてください。

- 取り付け位置をマスキングテープで図のようにマーキングします。

- 図 A の穴位置に合わせて J ナット⑥ を取り付けます。

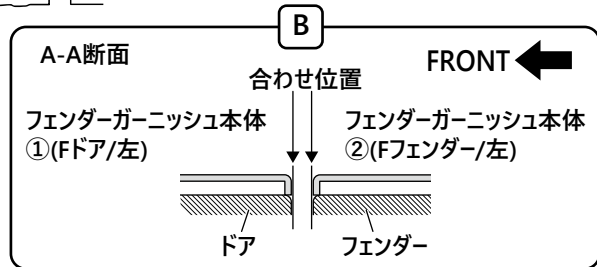
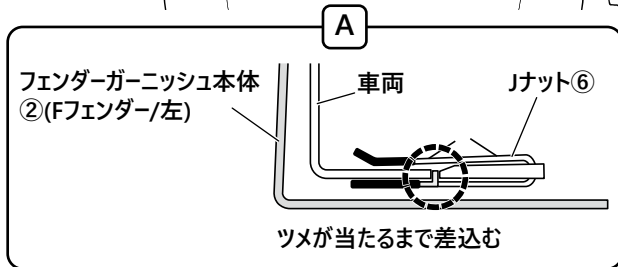

LH図示 ※RHも同様

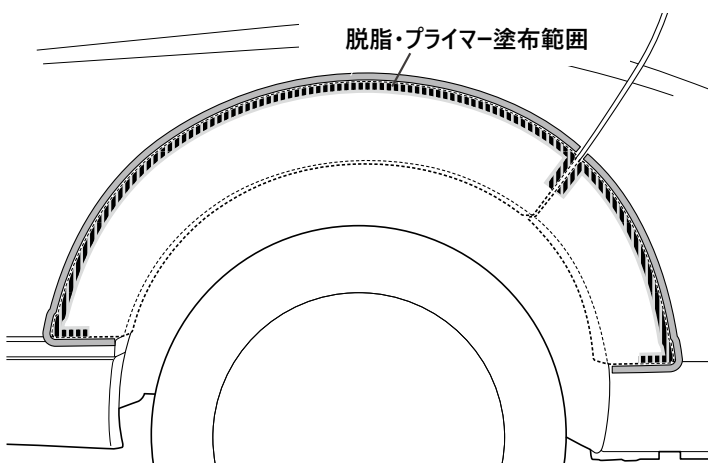

- フェンダーガーニッシュ本体① (Fドア/左右) とフェンダーガーニッシュ本体② (Fフェンダー/左右) を一旦取り外します。

- 両面テープの接着面 (斜線部) に PAC プライマー⑱ を塗布します。

注意 PAC プライマーはあとの作業でも使用するため、捨てずに保管してください。

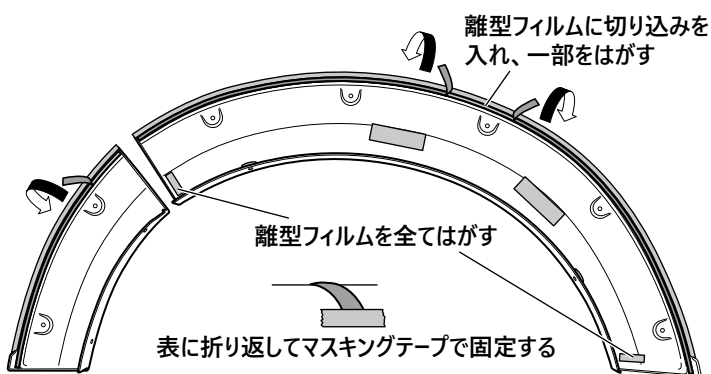

- 図のようにフェンダーガーニッシュ本体① (Fドア/左右) とフェンダーガーニッシュ本体② (Fフェンダー/左右) の両面テープ離型フィルムを一部剥がし、表面に折り返してマスキングテープで固定します。

3. フロント側の取り付け

LH図示 ※RHも同様

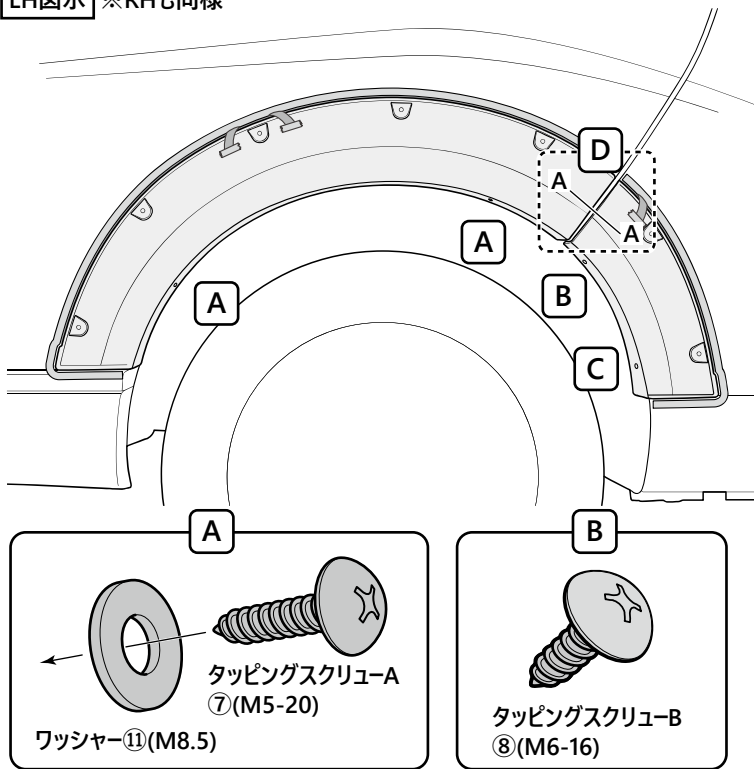

- マーキングに合わせてフェンダーガーニッシュ本体① (Fドア/左右) を車両にあてがい、図 A の箇所をタッピングスクリュー A ⑦で仮締めします。

- フェンダーガーニッシュ本体② (Fフェンダー/左右) を車両にあてがい、図 B の箇所をタッピングスクリュー B ⑧で仮締めします。

👉アドバイス 図 B 部、円弧、意匠面を必ず揃えてください。

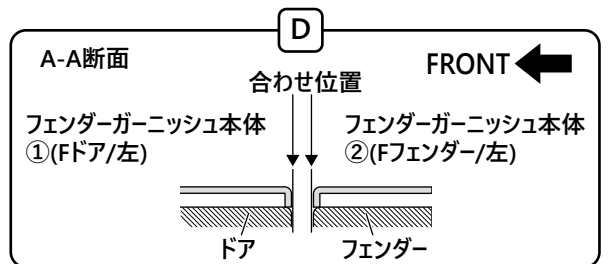
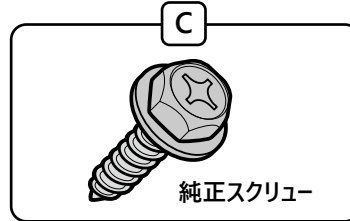

- 上下左右のバランス、隙、穴位置などのズレがないことを確認し、両面テープの離型フィルムを図の順に引き抜き圧着します (①~③)。

- 全てのマスキングテープを剥がします。

- 仮締め箇所を本締めします。

👉アドバイス 両面テープは気温が 15°C 以下になると接着力が低下します。気温が低い場合は、作業前に両面テープ及び被接触面をドライヤー等であたためてから作業を行ってください。

👉アドバイス 両面テープの圧着は 49N・m(5kgf/cm²) 以上で行ってください。

👉アドバイス 取り付け完了後、3時間程度は強い力をかけたり水に濡れない様に注意してください。両面テープのはがれや取り付け部分に隙間が発生する可能性があります。

4. リヤ側の取り付け準備

LH図示 ※RHも同様

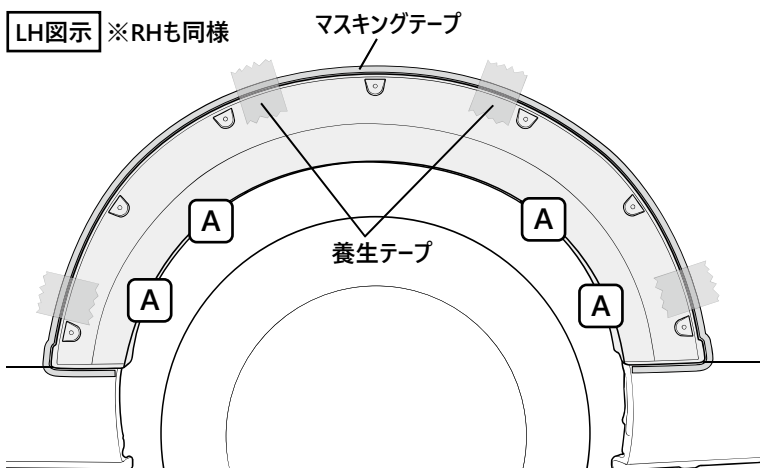

- 図のようにフェンダーガーニッシュ本体③ (リヤフェンダー/左右) を車両にあてがい養生テープで固定します。

- 取り付け位置をマスキングテープでマーキングします。

- 図 A の穴位置に合わせて J ナット⑥を取り付けます。

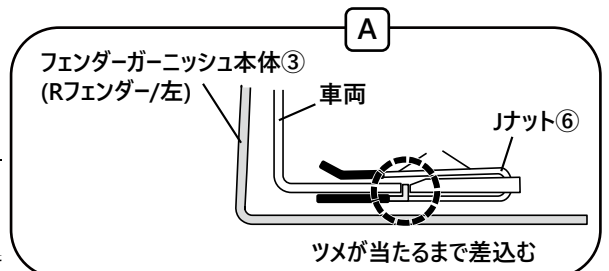

脱脂・プライマー塗布範囲

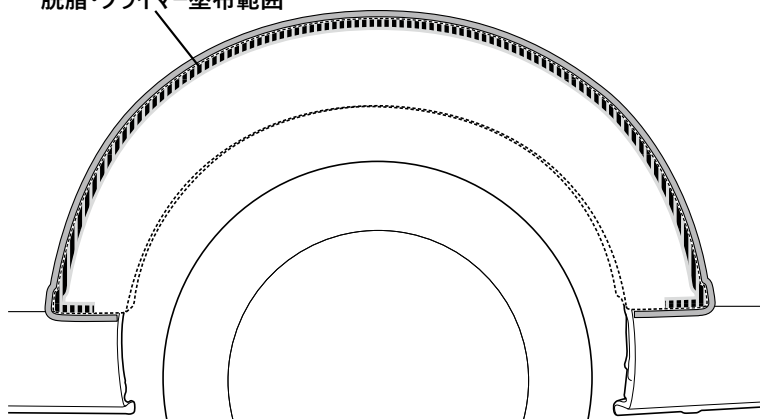

- フェンダーガーニッシュ本体③ (R フェンダー / 左右) を一旦取り外します。
- 両面テープの接着面 (斜線部) に PAC プライマー⑰を塗布します。

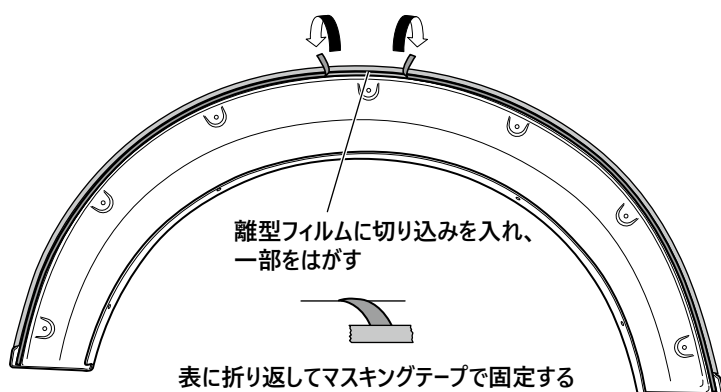

- 図のようにフェンダーガーニッシュ本体③ (R フェンダー / 左右) の両面テープ離型フィルムを一部剥がし、表面に折り返してマスキングテープで固定します。

5. リヤ側の取り付け

LH図示 ※RHも同様

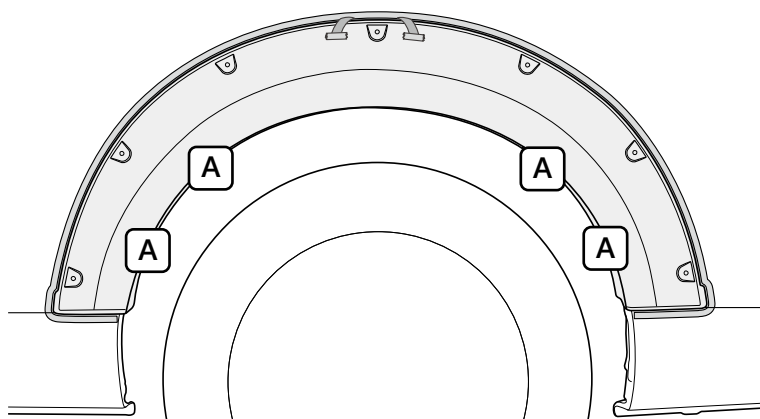

- マーキングに合わせてフェンダーガーニッシュ本体③ (R フェンダー / 左右) を車両にあてがい、A の箇所をタッピングスクリュー B ⑧で仮締めします。

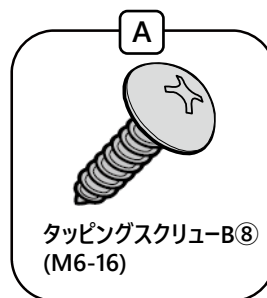

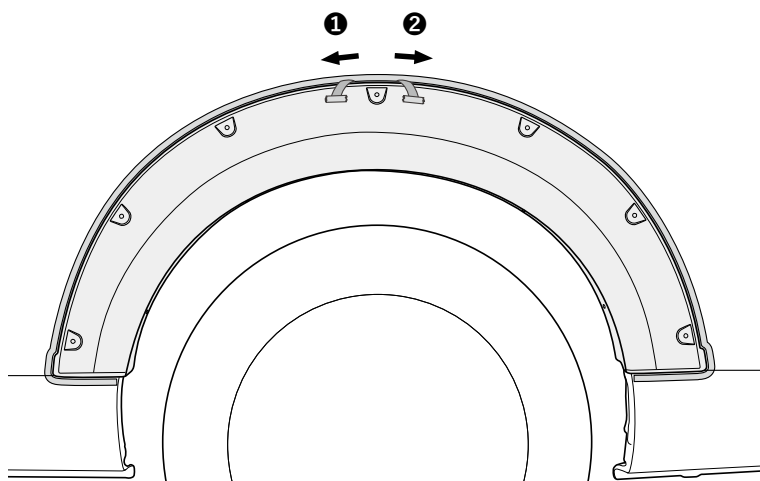

- 上下左右のバランス、隙、穴位置などのズレがないことを確認し、両面テープの離型フィルムを図の順に引き抜き圧着します(①～②)。
- 全てのマスキングテープを剥がします。
- 仮締め箇所を本締めします。

アドバイス 両面テープは気温が 15°C 以下になると接着力が低下します。気温が低い場合は、作業前に両面テープ及び被接触面をドライヤー等であたためてから作業を行ってください。

アドバイス 両面テープの圧着は $49\text{N}\cdot\text{m}(5\text{kgf}/\text{cm}^2)$ 以上で行ってください。

アドバイス 取り付け完了後、3時間程度は強い力をかけたり水に濡れない様に注意してください。両面テープのはがれや取り付け部分に隙間が発生する可能性があります。

JAOSマッドガード車種別取付キットを取り付ける場合

LH図示 ※RHも同様

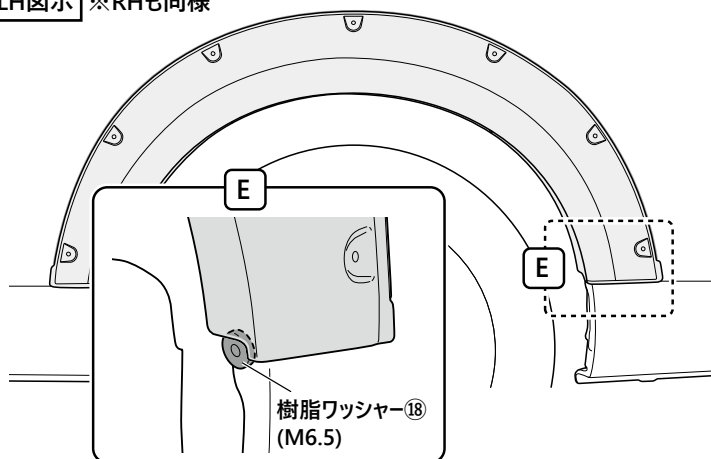

- 図 E の箇所に樹脂ワッシャー⑱ (M6.5) を使用して、マッドガードを取り付けてください。

6. ダミーボルトの貼り付け方法

裏側の離型紙を剥がす

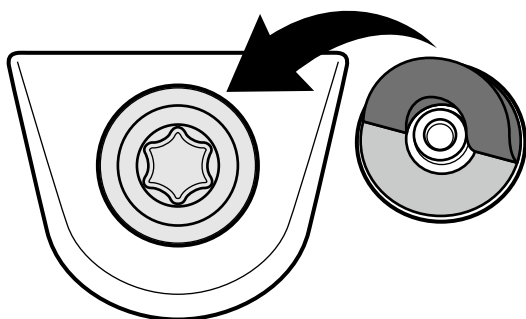

- フェンダーガーニッシュ本体 (F ドア) ①、フェンダーガーニッシュ本体 (F フェンダー) ② 及びフェンダーガーニッシュ本体 (R フェンダー) ③ にダミーボルト⑤ を貼り付けます。

■ フェンダーガーニッシュ本体 (F ドア) ①
片側 5 箇所、左右計 10 箇所

■ フェンダーガーニッシュ本体 (F フェンダー) ②
片側 2 箇所、左右計 4 箇所

■ フェンダーガーニッシュ本体 (R フェンダー) ③
片側 7 箇所、左右計 14 箇所

取り付け状態の確認

注意 作業完了後は必ず取り付け確認を行ってください。ボルト類の締め付け忘れや両面テープ部の圧着不足などにより本体が脱落するおそれがありたいへん危険です。