

取付説明書

40-ALV20



株式会社 **プロダックス**

適合車種	アルファード・ヴェルファイア (2023.6~)
品名	カーゴキット

この度は弊社製品をお買い上げいただきまして誠にありがとうございました。
 取り付け前には本書を必ずよくお読みいただき、正しい取り付けを行ってください。
 本書に記載以外の車種、誤ったお取り付けによる事故等の責任は負いかねますので
 ご了承ください。商品は改良の為予告なく仕様変更する場合があります。

取扱説明書の写真や構成図の一部はほかの車種や商品と併用している場合があります。
 商品形状や車体形状が実物と異なる場合がありますので予めご了承ください。

注意

本製品の取り付けは2名以上の作業を推奨します。
 1名で作業したことに起因する製品の破損、作業者のケガに関しましては
 自己責任とさせていただきます。

製品内容

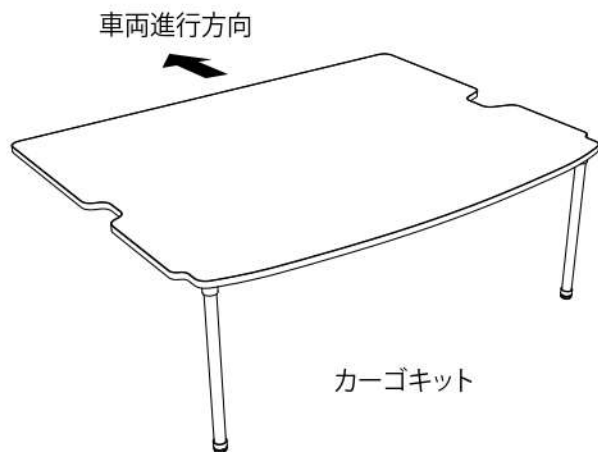

付属品

- 滑り止めシート×1枚
- 緩衝テープ×2枚
- イレクターパイプ+アジャスター×2本
- イレクターパイプ用ジョイント×2個
- 皿タッピングビス×6本

取付工具



プラスドライバー

取付順序

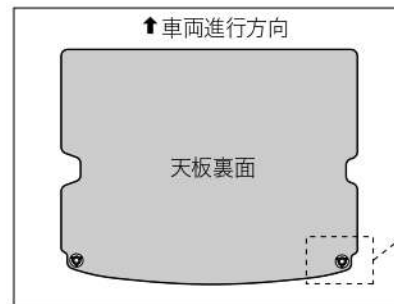

1 天板裏面にパイプ受けを取り付けてください。
 取り付け位置は図を参考にしてください。
 (左右2箇所取付け)

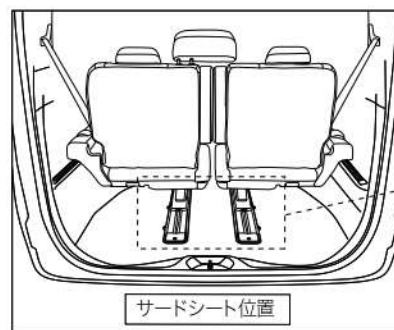
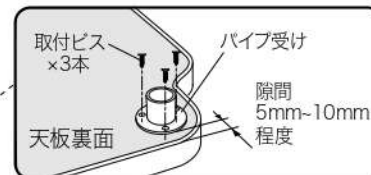

2 リアハッチを開け、奥側の三角マークの位置にサードシートを合わせます。(下図参照)

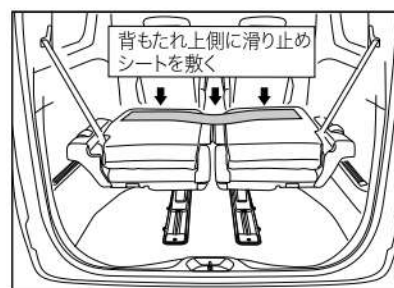
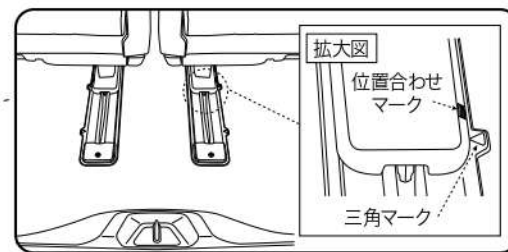

3 サードシートを折り畳み、滑り止めシートを背もたれ上側に敷いてください。



4 天板を斜めにして荷室に入れます。
 このとき、天板を2名で前後にお持ちいただきますと装着がスムーズに行えます。



5 サードシートの上に天板を仮置きします。



6 1) 手順**1**で取り付けしたパイプ受けにパイプ脚を差し込んでください。(左右2本)
2) パイプ脚のアジャスターを回して天板が水平になるよう高さを調整します。

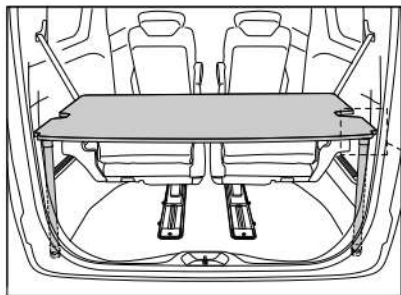

7 1) 天板と荷室のトリムが接する部分に付属の緩衝テープを貼り付けてください。(左右2箇所)
2) 天板を車両後方側に押しあててください。

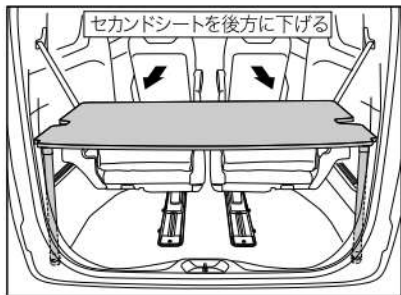

8 天板に荷物を置いた際、急ブレーキ等で荷物が前方に投げ出される可能性がありますので、セカンドシートを後方に下げておくことを推奨します。

警告

本製品に人を乗せた状態での走行は大変危険ですので絶対にお止めください。
走行中に使用した場合の事故や怪我、損傷等に対する責任は負いかねます。

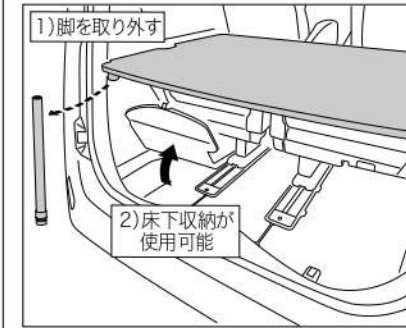

9 手順**6**で設置した脚を取り外せば床下収納がご使用できます。

注意

取付作業は障害物のない安全を確保できる広く平らな場所で行ってください。
エンジンを停止し、トランスミッションがパーキングであることを確認し、ブレーキを確実に利かせてください。
故障の原因となりますので、指定された適合車両以外へのお取り付けは行わないでください。
走行中に異常が発生した場合は、走行を中止し、安全な場所に移動して異常箇所の点検を行ってください。
商品には万全を期していますが、万一欠品または内容に相違がある場合はお手数ですが下記までご連絡ください。

株式会社プロダックス

〒437-0051 静岡県袋井市深見129番地の1
TEL : 0538-67-8888 FAX : 0538-67-8889